



- ES** OBSERVACIONES. El exterior de los Espejos Camerinos esta en su totalidad cubierto de espejos, es decir, en el frente y los costados. El interior es de DM-Hidrófugo chapado con melamina Antracita de alta protección. Los estantes están fabricados en cristal PARSOL® Gris de 5mm. En el caso de los espejos al suelo, altura 206,5 cm, llevan en su parte inferior un zócalo de Acero Inoxidable para su protección. Profundidad de 16 y 30 cm a elegir.
- EN** NOTES. The exterior of the Dressing Mirrors are entirely covered with mirrors, that is, on the front and sides. The interior is made of waterproof mdf laminated with high protection Anthracite. Shelves are made in Grey PARSOL® glass of 5mm. For mirrors resting on the floor (206,5 cm high), there is a stainless steel base at the bottom for protection. Depth of 16 and 30 cm to choose.
- FR** OBSERVATIONS: Les portes extérieures sont en finition miroir. L'intérieur est en MDF Hydrofuge recouvert en mélamine Anthracite de haute protection. Les étagères sont fabriquées en verre PARSOL Gris de 5mm. Dans le cas d'armoire au sol H. 206,5cm, une plinthe en acier inoxydable sera inclus. Possibilité profondeur 16 et 30cm.
- IT** OSSERVAZIONI. La parte esterna degli specchi camerino è completamente coperta di specchi, cioè, fronte e laterali. La parte interiore è di Mdf-Idrorepellente impiallacciato con melamina Antracita di alta protezione. I ripiani sono fabbricati in vetro PARSOL® Grigio di 5mm. Nel caso degli specchi al pavimento, altezza 206,5 cm, hanno nella parte inferiore uno zoccolo di acciaio inossidabile per la sua protezione. Profondità di 16 e 30 cm a scelta.
- GE** HINWEISE. Die Außenseite der Garderobenspiegel ist in ihrer Gesamtheit verspiegelt, das heißt vorne und an den Seiten. Der Innenbereich ist aus wasserabweisendem MDF und mit anthrazitfarbenem, hoch widerstandsfähigem Melamin beschichtet. Die Regalböden sind aus 5 mm dicken, grauen PARSOL®-Glasscheiben hergestellt. Die Standspiegel (Höhe: 206,5 cm) weisen im unteren Bereich als Schutz einen Sockel aus rostfreiem Stahl auf. Tiefe wahlweise 16 oder 30 cm.
- RU** ЗАМЕЧАНИЯ. Снаружи шкафы-зеркала полностью покрыты зеркалами (фронтальная и боковые стороны). Внутренняя часть выполнена из водоотталкивающей доски МДФ со стойким меламиновым покрытием в цвете Антрацит. Полки изготовлены из серого стекла PARSOL®5 мм. Напольные зеркала высотой 206,5 см в нижней части имеют основание из нержавеющей стали. Толщина 16 и 30 см на выбор заказчика.

Elección del sistema de apertura / Choice of opening system / Choix le système d'ouverture / Scelta il sistema di apertura / Auswahl des öffnungssystems / Выбор системы открывания

Tirador KA COMPLETO VERTICAL / Complete vertical KA handle / Poignée KA verticale
/ Maniglione KA completo verticale / KA-Auszug vollständig vertikal / Ручка KA большая в вертикальном решении

H 206,5

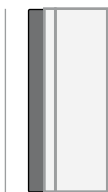

APERTURA A DERECHA
RIGHT OPENING
OUVERTURE À DROITE
APERTURA A DESTRA
ÖFFNUNG NACH RECHTS
ОТКРЫВАНИЕ ДВЕРЦЫ НАПРАВО



APERTURA A IZQUIERDA
LEFT OPENING
OUVERTURE À GAUCHE
APERTURA A SINISTRA
ÖFFNUNG NACH LINKS
ОТКРЫВАНИЕ ДВЕРЦЫ НАЛЕВО

KA

Espejos camerinos · Wall mounted mirror cabinet unit · Armoires miroirs
 Specchi camerino · Garderobenspiegel · Зеркальные шкафы

AUXILIARES - MIRROR CABINETS
 AND COLUMNS

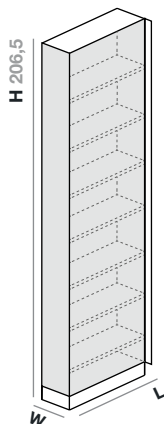

ES Espejo camerino suspendido H206,5.

IT Specchio Camerino Sospeso H206,5.

EN Wall-mounted Dressing Mirror H206,5.

GE Hängender Garderobenspiegel H206,5.

FR Armoire miroir à suspendre H206,5.

RU Подвесные зеркальные шкафы H206,5.

Cod.	L	W 16	W 30
KA106CC	25		
KA107CC	50		
KA108CC	75		

ES Con iluminación LED interior.

IT Con illuminazione LED.

EN LED lighting.

GE Mit LED-Beleuchtung.

FR Avec illumination LED.

RU С подсветкой LED.

Cod.	L	W 16	W 30
KA106CCL	25		
KA107CCL	50		
KA108CCL	75		



ES OBSERVACIONES. los Espejos Camerinos empotrados NO estan cubiertos de espejos, es decir, solo lleva espejo en el frente. En este caso se proporciona un marco para la obra, el cual tapa el posible desfase que pueda haber entre la pared y el mueble. El interior es de DM-Hidrófugo chapado con melamina Antracita de alta protección. Los estantes están fabricados en cristal PARSOL® Gris de 5mm. En el caso de los espejos al suelo, altura 206,5 cm, llevan en su parte inferior un zócalo de Acero Inoxidable para su protección. Profundidad de 160 y 300 mm a elegir.

EN NOTES. KA Recessed Mirrors Cabinet are not covered by mirrors, this means is only Mirror at the front. In this case a frame to cover the gap that may exist between the wall and the furniture is supplied for the project. The interior is made of waterproof mdf laminated with high protection Anthracite. Shelves are made in Grey PARSOL® glass of 5mm. For mirrors resting on the floor (206,5 cm high), there is a stainless steel base at the bottom for protection. Depth of 160 and 300 mm to choose.

FR OBSERVATIONS: Les armoires miroir encastrées incluent uniquement la partie frontale en miroir. Inbani fournit un cadre permettant de couvrir tout écart et imperfection qu'il peut y avoir entre le mur et le meuble. L'intérieur est en MDF Hydrofuge recouvert en mélamine Anthracite de haute protection. Les étagères sont fabriquées en verre PARSOL Gris de 5mm. Dans le cas d'armoire au sol H. 206,5cm, une plinthe en acier inoxydable sera inclus. Possibilité profondeur 16 et 30cm.

IT OSSERVAZIONI. Specchi Camerino incassati NON sono coperti da specchi, cioè, solo hanno specchio nel fronte. In questo caso si fornisce una cornice per i lavori, che copre il possibile spazio tra la parete ed il mobile. La parte interiore è di Mdf-Ildrorepellente impiallacciato con melamina Antracita di alta protezione. I ripiani sono fabbricati in vetro PARSOL® Grigio di 5mm. Nel caso degli specchi al pavimento, altezza 206,5 cm, hanno nella parte inferiore uno zoccolo di acciaio inossidabile per la sua protezione. Profondità di 160 e 300 mm a scelta.

GE HINWEISE. Garderobenspiegel sind nur auf der Vorderseite verspiegelt. In diesem Fall wird ein Rahmen bereitgestellt, der die zwischen Wand und Möbelstück vorhandene Lücke abdecken kann. Der Innenbereich ist aus wasserabweisendem MDF und mit anthrazitfarbenem, hoch widerstandsfähigem Melamin beschichtet. Die Regalböden sind aus 5 mm dicken, grauen PARSOL®-Glasscheiben hergestellt. Die Standspiegel (Höhe: 206,5 cm) weisen im unteren Bereich als Schutz einen Sockel aus rostfreiem Stahl auf. Tiefe wahlweise 160 oder 300 mm.

RU ЗАМЕЧАНИЯ. Встроенные зеркальные шкафы соответствуют всем характеристикам зеркальных шкафов КА, рассмотренных выше. Только встроенные зеркальные шкафы НЕ предполагают покрытия зеркалами по боками. В этом случае предлагается специальная рама для монтажа, закрывающая зазор, который может образоваться между стеной и шкафом.

Marco de Acero Inoxidable el cual tapa el posible desfase que pueda haber entre la pared y el mueble. / Steel Inox Frame to cover the gap that may exist between the wall and the furniture is supplied for the project. / Cadre permettant de couvrir tout écart et imperfection qu'il peut y avoir entre le mur et le meuble. / Cornice di Acciaio Inossidabile che copre il possibile dislivello tra la parete ed il mobile. / Rahmen aus rostfreiem Stahl, der zwischen Wand und Möbelstück möglicherweise vorhandene Lücke abdeckt. / Рамка из нержавеющей стали, служащая для закрытия возможного зазора между стеной и мебелью.

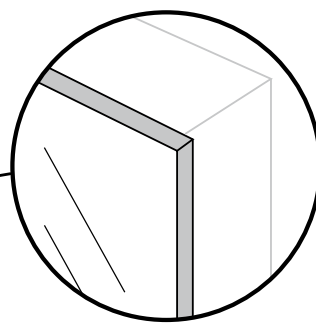

KA

Espejos camerino empotrados · Recessed wall mounted mirror cabinet unit
 Armoires miroirs encastrées · Specchio camerino incassat
 Eingebauter garderobenspiegel · Встроенные зеркальные шкафы

**AUXILIARES - MIRROR CABINETS
 AND COLUMNS**

Elección del sistema de apertura / Choice of opening system / Choix le système d'ouverture / Scelta il sistema di apertura / Auswahl des öffnungssystems / Выбор системы открывания

Tirador KA COMPLETO VERTICAL / Complete vertical KA handle / Poignée KA verticale / Maniglione KA completo verticale / KA-Auszug vollständig vertikal / Ручка KA большая в вертикальном решении



Tirador KA REDUCIDO VERTICAL / Reduced vertical KA handle / Poignée KA verticale de 5cm / Maniglione KA ridotto verticale / KA-Auszug verkürzt vertikal / Ручка KA небольшая в вертикальном решении

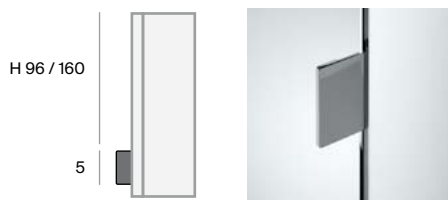

APERTURA A DERECHA
 RIGHT OPENING
 OUVERTURE À DROITE
 APERTURA A DESTRA
 ÖFFNUNG NACH RECHTS
 ОТКРЫВАНИЕ ДВЕРЦЫ НАПРАВО

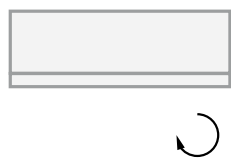

APERTURA A IZQUIERDA
 LEFT OPENING
 OUVERTURE À GAUCHE
 APERTURA A SINISTRA
 ÖFFNUNG NACH LINKS
 ОТКРЫВАНИЕ ДВЕРЦЫ НАЛЕВО

Tirador KA REDUCIDO HORIZONTAL / Reduced horizontal KA handle / Poignée KA horizontale de 5cm / Maniglione KA ridotto orizzontale / KA-Auszug verkürzt horizontal / Ручка KA небольшая в горизонтальном решении

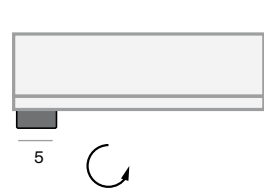

APERTURA A DERECHA
 RIGHT OPENING
 OUVERTURE À DROITE
 APERTURA A DESTRA
 ÖFFNUNG NACH RECHTS
 ОТКРЫВАНИЕ ДВЕРЦЫ НАПРАВО

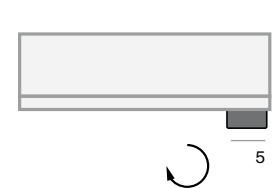

APERTURA A IZQUIERDA
 LEFT OPENING
 OUVERTURE À GAUCHE
 APERTURA A SINISTRA
 ÖFFNUNG NACH LINKS
 ОТКРЫВАНИЕ ДВЕРЦЫ НАЛЕВО

KA

Espejos camerino empotrados · Recessed wall mounted mirror cabinet unit

Armoires miroirs encastrées · Specchio camerino incassato

Eingebauter Garderobenspiegel · Встроенные зеркальные шкафы

AUXILIARES - MIRROR CABINETS
AND COLUMNS

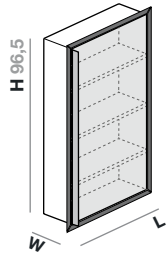

ES Espejo camerino empotrado H96,5.
EN Recessed mirrors H96,5.
FR Armoire miroir encastrée H96,5.

IT Specchio Camerino Incassato H96,5.
GE Eingebauter Garderobenspiegel 96,5.
RU Встроенный зеркальный шкаф H96,5.

Cod.	L	W 16	W 30
KA100CCE	25		
KA101CCE	50		
KA102CCE	75		

ES Con iluminación LED.
EN LED lighting.
FR Avec illumination LED.

IT Con illuminazione LED.
GE Mit LED-Beleuchtung.
RU С подсветкой LED.

Cod.	L	W 16	W 30
KA100CCEL	25		
KA101CCEL	50		
KA102CCEL	75		

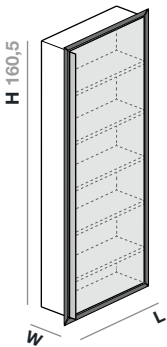

ES Espejo camerino empotrado H160,5.
EN Recessed mirrors H160,5.
FR Armoire miroir encastrée H160,5.

IT Specchio Camerino Incassato H160,5.
GE Eingebauter Garderobenspiegel H160,5.
RU Встроенный зеркальный шкаф H160,5.

Cod.	L	W 16	W 30
KA103CCE	25		
KA104CCE	50		
KA105CCE	75		

ES Con iluminación LED.
EN LED lighting.
FR Avec illumination LED.

IT Con illuminazione LED.
GE Mit LED-Beleuchtung.
RU С подсветкой LED.

Cod.	L	W 16	W 30
KA103CCEL	25		
KA104CCEL	50		
KA105CCEL	75		

KA

Espejos camerino empotrados · Recessed wall mounted mirror cabinet unit

Armoires miroirs encastrées · Specchio camerino incassato

Eingebauter garderobenspiegel · Встроенные зеркальные шкафы

AUXILIARES - MIRROR CABINETS
AND COLUMNS

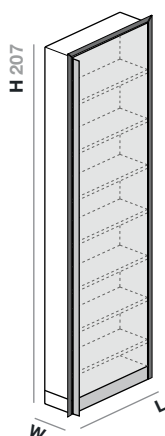

ES Espejo camerino empotrado H207.

IT Specchio Camerino Incassato H207.

EN Recessed mirrors H207.

GE Eingebauter Garderobenspiegel H207.

FR Armoire miroir encastrée H207.

RU Встроенный зеркальный шкаф H207.

Cod.	L	W 16	W 30
KA106CCE	25		
KA107CCE	50		
KA108CCE	75		

ES Con iluminación LED.

IT Con illuminazione LED.

EN LED lighting.

GE Mit LED-Beleuchtung.

FR Avec illumination LED.

RU С подсветкой LED.

Cod.	L	W 16	W 30
KA106CCEL	25		
KA107CCEL	50		
KA108CCEL	75		

Complementos para espejos camerino empotrados / Complements for recessed dressing mirrors / Compléments pour miroirs container intégré / Complementir per specchi camerino incassato / Zubehör für eingebauter garderobenspiegel / Аксессуары для Встроенный зеркальных шкафов



IP44

ES Base de enchufe interior doble. Instalado en el mueble.

IT Presa interna doppia. Installato nel mobile.

EN Interior socket with two outlets. Installed into the unit.

GE Innen liegende doppelsteckdose. Installiert im Möbel.

FR Prise intérieure double. Installée dans le meuble.

RU Двойная внутренняя розетка. Встроена в модуль.

Cod.

EF010			
EF010 UK	UK shaver socket - 1 outlet		