

ES El sistema constructivo de los cuerpos de módulos de la colección es ingletado en su totalidad excepto los frontales cajón. Todos los módulos incluyen la tapa para cierre de módulo/s en el mismo acabado. Las tapas no estarán incluidas cuando sea para el cierre de modulaciones de dos o más referencias o tapas en distinto acabado que los módulos aún tratándose de una única referencia. Todos los frontales de la colección están contruidos a partir una estructura en aluminio anodizado negro con tirador en el mismo acabado. El cristal o espejo de la puerta puede ser estriado (CE), gris (CG, EG) o bronce (CB, EB).

Todos los módulos vienen con cajones metálicos de alta calidad en acabado antracita y con guías de extracción total, que permiten el cierre automático y progresivo del cajón, evitando golpes y ruidos. Por defecto, todos los módulos de cajón vienen con guías de carga 40 kg y fondo W45 cm a excepción de los cajones portalavabo, cajones con iluminación o cajones de altura inferior a H30 cm, que en tal caso tendrán guías de fondo W35 cm. Los módulos suspendidos vienen dotados de los anclajes necesarios para su colocación y de planos de montaje para su instalación. Las composiciones de módulos inferiores a 180 cm se enviarán montadas en una sola pieza.

Todos los elementos en madera S3 se realizan a partir de laminas de roble natural europeo y macizado con tablero de MDF-Hidrófugo de 19mm. Todos los elementos en DM (laca mate, laca brillo y laca texturizada) están realizados en tablero de MDF hidrófugo. Todos los elementos lacados se realizan en cualquier color de la carta de colores INBANI, así como en cualquier color de la carta RAL o NCS con un incremento de 250 puntos PVP. El color resultante puede presentar pequeñas diferencias respecto a la muestra aportada, debido a la diferencia de materiales o de reflejos. Al confirmar el pedido acepta esta pequeña tolerancia, por lo que no se aceptaran reclamaciones por esta causa.

INBANI no recomienda la utilización de tapas lacadas para superficies de apoyo, excepto en el acabado laca texturizada (LT) tratándose de un lacado de alta dureza para reforzar el área de apoyo de las mismas. En las tapas lacadas en Mate o Brillo INBANI no da garantía debido a la facilidad de rayado. Para las superficies de apoyo de todos los módulos existe la posibilidad de tapas simples o tapas con lavabo integrado. Para mueble con medidas especiales consultar disponibilidad.

EN The construction system for the units in this collection is entirely mitred; except drawer fronts. All units include the tops for closing the units in the same finish. Tops are not included when they are for the closing of compositions of two or more references or tops in a different finish than the units, even if it is a single reference. All the fronts have a black anodized aluminium structure. The handles come in the same finish. Glass or mirror doors can be fluted (CE), grey (CG, EG) or bronze (CB, EB).

All the units in this collection come with high quality metallic drawers and specialized drawer runners that allow for a smooth, progressive, automatic and silent closure. All the drawer units have W45cm drawer runners which support 40kg, except for those where the basin, drawers with lighting or drawers shorter than H30cm are placed. In this case they will have W35cm drawer runners. Wall mounted units come with all the fixing brackets and technical drawings needed for installation. The units that measure less than 180 cm will be sent already assembled.

All the MFD parts are finished in Glossy (B), Matt (M) or Textured (LT) lacquered and made of 19mm, water resistance MDF wooden boards. All the parts in S3 wood are made from European natural solid oak and filled with water resistant MDF parts. All the lacquered parts can come in any colour from the INBANI colour chart, as well as any colour from the RAL and NCS colour charts with an increase of 250 points on the public price. The resulting colour may be slightly different from the sample, due to minor differences in materials and reflections. By confirming your order, you thereby accept the possibility of this minor difference, therefore accepting that claims will not be accepted on this basis.

INBANI does not recommend using Glossy (B) and Matt (M) lacquered surfaces without a protective top due to their sensitivity to scratched and there for will not offer any warranty for these products. Textured lacquered product that are protected with a strengthening material are not as sensitive. All the units can have a worktop, top or top with integrated washbasins. See the 'TOPS' section of this pricelist for more information. For units with special measurements, please consult factory availability.

FR Le système constructif des meubles de la collection est coupe en onglet dans son intégralité, à l'exception des façades des tiroirs. Tous les meubles incluent le plan dans la même finition que le meuble. Les plans ne sont pas incluses lorsqu'il s'agit de la fermeture de modulaciones de deux ou plusieurs références ou de plans dans une finition différente de celle des modules même s'il s'agit d'une seule référence. Toutes les façades de la collection sont constituées d'une structure en aluminium anodisé noir avec une poignée de la même finition. Le verre ou le miroir de la porte peut être rainuré (CE), gris (CG, EG) ou bronze (CB, EB).

Tous les meubles avec tiroirs sont métalliques de grande qualité en finition Anthracite et avec extraction totale qui permet une fermeture automatique et progressive du tiroir évitant ainsi les coups et bruits. Par défaut, tous les meubles avec tiroirs sont équipés de coulisse de charge de 40Kg et profondeur W45cm sauf pour les tiroirs où sera situé la vasque, tiroirs avec éclairage LED ou tiroir inférieur à 30cm de hauteur, qui sera de W35cm de profondeur. Les meubles à suspendre incluent les ancrages et plans nécessaires pour leur installation. Les compositions des meubles inférieurs à 180cm seront envoyées déjà montées.

Tous les éléments en MDF (Laqué Mat, Laqué Brillant et Laqué Texturé) sont réalisés en panneau de MDF Hydrofuge de 19mm. Tous les éléments en bois S3 sont réalisés à partir de lame de chêne naturel européen et massif avec des panneaux en MDF Hydrofuge. Tous les éléments laqués sont élaborés en toutes les couleurs des nuanciers INBANI ou même RAL ou NCS avec un supplément de 250 points PVP. La couleur en résultant peut présent de petites différences par rapport à l'échantillon présenté en raison de la différence des matériaux ou des reflets. La confirmation de la commande entraîne l'acceptation de cette petite tolérance ; des plaintes pour cette raison ne seront en aucun cas acceptées.

INBANI ne recommande pas l'utilise de plans laqués pour superficie d'appui, sauf pour la finition Laqué Texturé (LT) étant un laquage de haute dureté afin de renforcer la zone d'appui. Nous ne donnons pas de garantie pour les plans laqués en Mat ou Brillant INBANI dû à la facilité de rayures. Pour les superficies d'appui de tous les meubles, il existe la possibilité de plan simple ou plan avec vasque intégrée. Pour les meubles avec dimensions spéciales, veuillez consulter la disponibilité directement avec l'usine.

IT Il sistema costruttivo della collezione è composto da moduli i cui corpi sono uniti mediante un sistema di angoli, ad eccezione dei frontali dei cassetti. Tutti i moduli includono il pannello per la chiusura degli stessi nella stessa finitura. I pannelli non saranno inclusi quando si tratta della chiusura di moduli composti da due o più componenti/parti o quando si tratta di pannelli in una finitura diversa da quella dei moduli, anche nel caso di essere composti da un solo componente/parte. Tutti i frontali della collezione sono realizzati da una struttura in alluminio anodizzato nero con maniglia nella stessa finitura. Il vetro o lo specchio dell'anta può essere striato (CE), grigio (CG, EG) o bronzo (CB, EB).

Tutti i moduli sono dotati di cassetti metallici di alta qualità con finiture in antracite e con guide di estrazione totale, che permettono la chiusura automatica e progressiva del cassetto, evitando urti e rumori. Di default, tutti i moduli con cassetti sono dotati di guide di carico da 40 kg e con una profondità di 45 cm ad eccezione dei cassetti portalavabo, dei cassetti con illuminazione o dei cassetti con altezza inferiore a 30 cm, che, in questo caso, avranno delle guide con una profondità di 35 cm. I moduli sospesi sono dotati degli ancoraggi necessari e degli schemi di montaggio per la loro installazione. Le composizioni dei moduli fino a 180 cm verranno montate in un unico pezzo.

Tutti gli elementi in DM (laccato opaco, laccato lucido e laccato testurizzato) sono realizzati in pannelli di MDF idrofugo da 19 mm. Tutti gli elementi in legno S3 sono realizzati in doghe in rovere naturale europeo e rinforzato con pannello MDF idrofugo. Tutti gli elementi laccati si utilizzano in qualsiasi colore della cartella di colori di INBANI, così come in qualsiasi colore della cartella RAL o NCS con un aumento di 250 punti nel prezzo di vendita. Il colore risultante può presentare piccole differenze rispetto al campione mostrato, dovuto alla differenza di materiali o di riflessi. Al momento di confermare l'ordine accetta questa piccola tolleranza e non si accetteranno dunque reclami per questa causa.

INBANI sconsiglia l'uso di top laccati per superfici di appoggio, eccetto quelli con finitura in laccato testurizzato (LT) che, essendo di elevata durezza, rinforza l'area di appoggio delle stesse. Nei top laccati opachi o lucidi, INBANI non offre alcuna garanzia a causa della facilità di graffi. Per le superfici di appoggio di tutti i moduli c'è la possibilità di top semplici o di top con lavabo integrato. Per mobili con misure speciali, consultare la disponibilità in fabbrica.

GE Das Konstruktionssystem für die Elemente dieser Kollektion ist vollständig auf Gehrung gefertigt; ausgenommen sind die Schubladenfronten. Alle Elemente enthalten die Abdeckungen für den Abschluss der Elemente in der gleichen Ausführung. Die Abdeckungen sind nicht inbegriffen, wenn sie zum Schließen von Kompositionen aus zwei oder mehr Referenzen oder Abdeckungen in einer anderen Ausführung als die der Elemente dienen, auch wenn es sich um eine einzige Referenz handelt. Alle Fronten haben eine Struktur aus schwarz eloxiertem Aluminium. Die Griffe sind in der gleichen Ausführung erhältlich. Die Glas- oder Spiegeltüren können geriffelt (CE), grau (CG, EG) oder bronzefarben (CB, EB) sein.

Die Auszugselemente der Schubladen ermöglichen einen kompletten Auszug derselben und ein automatisches und gleitend progressives Schließen ohne Anschlagsgeräusche. Alle Module werden mit standardisierten Auszugselementen (Höchstbelastbarkeit von 40 kg) und einer Tiefe von W45 cm geliefert; mit Ausnahme der Schubladen für Waschtischmodule, Schubladen mit Beleuchtung oder Schubladen mit geringerer Höhe als H30 cm (in diesem Fall: Auszugselemente Tiefe W35). Die Befestigungselemente Wand und Montagehinweise für Hängemodule sind im Lieferumfang enthalten. Modulkompositionen bis 180 cm werden vormontiert und als ganzes Stück geliefert

Alle MDF-Elemente (Hochglanz, Matt oder Strukturlack) sind aus feuchtigkeitsresistenten MDF-Platten hergestellt. Dicke 19mm. Alle Elemente aus Holz S3 bestehen aus Laminat 4/5mm Eiche Natur Europa und sind verstärkt mit feuchtigkeitsresistenter MDF-Material, feuchtigkeitsresistent. Alle lackierten Elemente können mit einem Zuschlag von 250 Punkten (UVP) in jeder beliebigen Farbe der INBANI-Farbpalette sowie allen RAL- oder NCS-Farben realisiert werden. Die resultierende Farbe kann aufgrund unterschiedlicher Materialien oder Reflexionen vom vorliegenden Muster geringfügig abweichen. Mit Bestätigung der Bestellung akzeptieren Sie diese kleine Toleranz. Entsprechend begründete Reklamationen können daher nicht berücksichtigt werden.

INBANI empfiehlt keine Oberflächenausführung Lack für Auflageflächen/-platten, mit Ausnahme einer Oberflächenausführung in Strukturlack (LT), da die Eigenschaften von Strukturlack (hohe Widerstandsfähigkeit) die Auflageflächen verstärken. Für die Auflageflächen/-platten Oberflächenausführung in Lack Hochglanz oder Lack Matt übernimmt INBANI keine Garantie, da diese Flächen leicht zerkratzt werden können. Für alle Module besteht die Möglichkeit einer einfachen Auflagefläche/-platte oder einer Auflagefläche/-platte mit integriertem Waschbecken. Für Möbel mit Spezialmaßen bitte Verfügbarkeit erfragen.

RU Конструкция шкафов этой коллекции полностью торцевая, за исключением фасадов ящиков. Все шкафы включают столешницы для закрытия шкафов в той же отделке. Столешницы не входят в комплект, если они предназначены для закрытия композиций из двух или более элементов или столешниц в отделке, отличной от отделки элементов, даже если это один элемент. Все фасады имеют структуру из черного анодированного алюминия. Ручки имеют такую же отделку. Стекло или зеркальные дверцы могут быть рифлеными (CE), серыми (CG, EG) или бронзовыми (CB, EB).

Все модули оснащены металлическими ящиками высокого качества в цветовом варианте «антрацит» с направляющими полного выдвижения для плавного автоматического закрытия ящика без ударов и шума. По умолчанию все модули с ящиком оснащены направляющими длиной 45 см с нагрузкой 40 кг, за исключением ящиков под раковину, ящиков с подсветкой и ящиков высотой ниже 30 см, в которых длина направляющих составляет 35 см. Подвесные модули укомплектованы необходимыми для установки креплениями и монтажной схемой. Модульные композиции длиной до 180 см поставляются смонтированными, в виде единого изделия.

Все элементы из МДФ (матовый, глянцевый или текстурный лак) выполнены из водоотталкивающих МДФ-плит толщиной 19 мм. Все деревянные элементы S3 изготовлены из листов натурального европейского дуба, соединенных с водоотталкивающей МДФ-плитой. Лакированные детали могут быть выполнены в любом цвете из цветовой палитры INBANI. При выборе цвета из таблиц RAL или NCS происходит повышение цены на 250 единиц. Конечный цвет может незначительно отличаться от представленного образца в силу разнообразия материалов и светоотражающего эффекта. При подтверждении заказа подобное отклонение допускается заказчиком, в связи с чем претензии по этому поводу не принимаются.

INBANI не рекомендует лакированные столешницы в качестве поверхностей, предполагающих соприкосновение с предметами, за исключением отделки «текстурный лак» (LT), поскольку она отличается повышенной жесткостью и укрепляет опорные участки поверхности. INBANI не дает гарантию на лакированные столешницы с матовой или глянцевой отделкой в связи с большей вероятностью появления на них царапин. Для опорных поверхностей всех модулей можно выбрать обычную столешницу или столешницу со встроенной раковиной. При заказе мебели с особыми габаритами необходимо уточнить их наличие на заводе.

1. Elección del módulo o módulos / Choice of units / Choix des meubles / Scelta del modulo o moduli / Auswahl des Moduls oder der Module / Выбор модуля или модулей

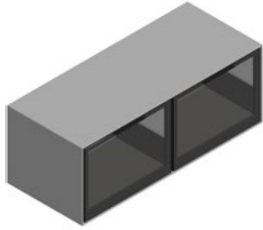

1.A Módulo suspendido con cajones / Wall mounted unit drawers / Meuble à suspendre avec tiroir / Modulo sospeso con cassetti / Eigenständiges Modul, Hängemodul mit Schublade / Модуль отдельный подвесной с ящиком.

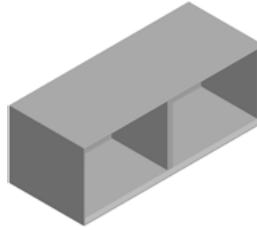

1.B Módulo suspendido abierto con huecos / Wall mounted unit with open spaces / Meuble à suspendre avec espace ouvert / Modulo sospeso con cavità diafani / Hängemodul mit offenen Räumen / Подвесной модуль с открытыми пространствами.

2. Elección del acabado de los módulos / Choice of finish / Choix de la finition des meubles / Scelta della finitura delle moduli / Auswahl der Moduloberflächen / Выбор

- LM Laca Mate / Matt Lacquer / Laqué Mat / Lacca Opaca / Mattlack / Матовый лак
- LT Laca Texturizada / Textured Lacquer / Laqué Texturé / Laccato Goffrato / Strukturlack / Текстурированный лак
- LB Laca Brillo / Glossy Lacquer / Laqué Brillant / Laccato Lucido / Glanzlack / Глянцевый лак
- S3 Roble Salvaje / Wild oak / Chêne sauvage / Rovere selvaggio / Natureiche / Дикий дуб

3. Selección de Tapa con lavabo integrado o tapa simple / Top with or without an integrated washbasin / Sélection du plan avec vasque intégrée ou plan simple / Selezione del coperchio con lavandino integrato o coperchio semplice / Auswahl der Abdeckplatte mit integriertem Waschbecken oder einfache Abdeckung / Выбор столешницы со встроенной раковиной или обычной столешницы

3.A. Tapa con lavabo integrado / Top with integrated washbasin / Plan avec vasque intégrée / Coperchio con lavandino integrato / Abdeckung mit integriertem Waschbecken / Столешница со встроенной раковиной

- Lavabos integrados para tapas en Corian®-UHS / Integrated sink models for Corian®-UHS tops / Vasques intégrées à choisir pour plans en Corian®-UHS / Lavabi integrati a scelta per top in Corian®-UHS / Integrierte becken zur auswahl für top aus Corian®-UHS / Встроенные раковины на выбор для столешниц из материала Corian®-UHS.

QUADRO45

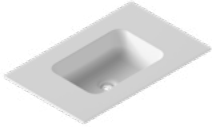

D1



QUADRO55



D2



CERCLO

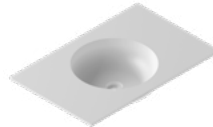

D4



OVALO



G1



- Lavabos integrados para tapas en Solidsurface-UHS / Integrated sink models for Solidsurface-UHS tops / Vasques intégrées à choisir pour plans en Solidsurface-UHS / Lavabi integrati a scelta per top in Solidsurface-UHS / Integrierte becken zur auswahl für top aus Solidsurface-UHS / Встроенные раковины на выбор для столешниц из материала Solidsurface-UHS.

GIRO35



H2



GIRO55



H5

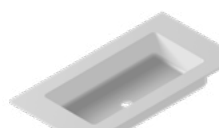

PRIME



H8



FLOAT



H6



GT50

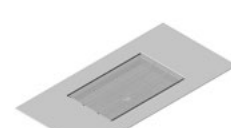

- Lavabos integrados para tapas en Mármol / Integrated sink models for Marble tops / Vasques intégrées à choisir pour plans en Marbre / Lavabi integrati a scelta per top in Marmo / Integrierte becken zur auswahl für top aus Marmor / Встроенные раковины на выбор для столешниц из материала мрамор.

GT50

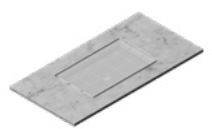

H0

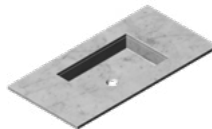

- Lavabos integrados para tapas en MDi / Integrated sink models for MDi tops / Vasques intégrées à choisir pour plans en MDi / Lavabi integrati a scelta per top in MDi / Integrierte becken zur auswahl für top aus MDi / Встроенные раковины на выбор для столешниц из материала MDi.

M54

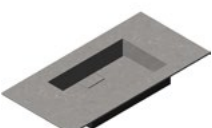

3.B Tapa simple / Simple top / Plan simple / Copertura semplice / einfacher Abdeckung / Обычная столешница

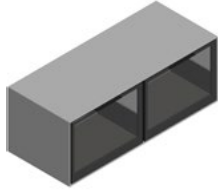

Las tapas simples para módulos individuales o compactos en el mismo acabado que el módulo, están incluidas en el precio del módulo / Tops for units with the same finish as the unit, are included in the price of the unit / Le prix des plans simples pour meubles individuels ou compacts qui sont de la même finition que le meuble est déjà inclus / I top semplici per moduli individuali o compatti nella stessa finitura dell'intero modulo, sono inclusi nel prezzo di quest'ultimo / Die Abdeckungen/Arbeitsplatten einfach für sowohl Einzelmodule als auch Kompaktsysteme, bei gleicher Oberflächenausführung wie Module, sind im Preis inbegriffen / Обычные столешницы для индивидуальных или компактных модулей с тем же видом отделки включены в стоимость модуля.

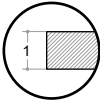
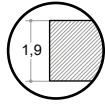

- LM** Laca Mate / Matt Lacquer / Laqué Mat / Laccato Opaco / Mattlack / Матовый лак
LT Laca Texturizada / Textured Lacquer / Laqué Texturé / Laccato Goffrato / Strukturlack / Текстурированный лак
LB Laca Brillo / Glossy Lacquer / Laqué Brillant / Laccato Lucido / Glanzlack / Глянцевый лак

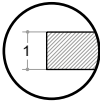
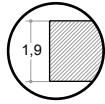

- S3** Roble salvaje / Wild oak / Chêne sauvage / Rovere selvaggio / Natureiche / Дикий дуб

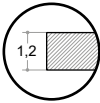

- SS** Solidsurface mate / Matt Solidsurface / Solidsurface mat / Solidsurface opaco / Matt Solidsurface / Solidsurface с матовой отделкой
CO Corian® mate / Matt Corian® / Corian® mat / Corian® opaco / Matt Corian® / Corian® с матовой отделкой
UHS Lacado UHS / UHS colour coating / Laqué UHS / Laccato UHS / Lack Ultra-High-Solid- (UHS)System / Цветное покрытие UHS.

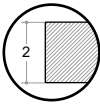

- MC** Mármol Carrara / Carrara Marble / Marbre Carrara / Marmo di Carrara / Carrara-Marmor / Каррарский мрамор
MN Mármol Marquina / Marquina Marble / Marbre Marquina / Marmo di Marquina / Marquina-Marmor / Мрамор «маркина»
MP Mármol Pietra Grey / Pietra Grey Marble / Marbre Pietra Grey / Marmo Pietra Grey / Pietra Grey Marmor / Мрамор «пьетра грей»

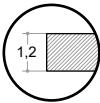

- MDi**

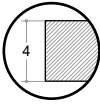

- LM** Laca Mate / Matt Lacquer / Laqué Mat / Laccato Opaco / Mattlack / Матовый лак
LT Laca Texturizada / Textured Lacquer / Laqué Texturé / Laccato Goffrato / Strukturlack / Текстурированный лак
LB Laca Brillo / Glossy Lacquer / Laqué Brillant / Laccato Lucido / Glanzlack / Глянцевый лак

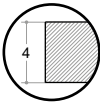

- S3** Roble salvaje / Wild oak / Chêne sauvage / Rovere selvaggio / Natureiche / Дикий дуб

3.B1. Elección del lavabo / Choice of washbasins / Choix du type de vasque / Scelta del tipo di lavandino / Auswahl der Waschbecken / Выбор модели раковины

- Lavabo sobre encimera / Top mounted washbasin / Vasque à poser / Lavandino su piano di lavoro / Waschbecken auf Arbeitsplatte / Раковина на столешницу.



SS Solidsurface

UHS UHS

MC Mármol Carrara / Carrara Marble / Carrara Marble / Marmo Carrara / Carrara Marmor / Калларский мрамор

MN Mármol Marquina / Marquina Marble / Noir Marquina / Marmo Marquina / Marquina Marmor / Мрамор маркина

MP Mármol Pietra Grey / Pietra Grey Marble / Pietra Grey / Marmo Pietra Grey / Pietra Grey Marmor / Мрамор пьетра грей

4. Válvula / Waste / Bonde / Valvola / Armatur / Донный клапан

- VA420: Cromo Brillo (Cr) / Glossy Chrome (Cr) / Chrome Brillant (Cr) / Cromo Lucido (Cr) / Hochglanz-Chrom (Cr) / Глянцевый хром (Cr)

- VA430: Solidsurface Mate / Matt Solidsurface / Solidsurface Mat / Solidsurface Opaco / Matt Solidsurface / Solidsurface с матовой отделкой

5. Sifón / Siphon / Siphon / Sifone / Siphon / Сифон

- SI222: Sifón ahorra espacio / Space-saving Siphon / Siphon gain de place / Sifone salvaspazio / Platzsparender Siphon / Компактный сифон

- SI201: Sifón ahorra espacio ECO PVC Blanco / Space-saving ECO White PVC / Siphon gain de place ECO PVC blanc / Sifone salvaspazio ECO PVC bianco / Platzsparender Siphon aus weißem PVC / Компактный сифон ECO из белого ПВХ

- SI219: Sifón rígido Cromo Brillo / Siphon with adjustable pipe in Glossy Chrome / Siphon rigide Chrome Brillant / Sifone rigido Cromo Lucido / Siphon starr Hochglanz-Chrom oberfläche / Сифон прямой блестящим хромом

- SI225: Sifón a suelo en PVC Blanco / Vertical siphon f in white PVC / Siphon vertical au sol en PVC blanc / Sifone verticale per installazione al pavimento in PVC bianco / Vertikaler Siphon Rohr aus weißem PVC für die Bodeninstallation / Вертикальный сифон из белого ПВХ для напольной установки.

6. Se ruega adjunten al pedido un dibujo de la composición elegida / Please attach a drawing of your selected design to your order / Veuillez joindre le schéma de la composition choisie à votre commande / Si prega allegare all'ordine disegno della composizione scelta / Bitte fügen Sie der Bestellung eine Zeichnung der gewählten Kombination bei / Убедительная просьба приложить к заказу рисунок выбранного комплекта.

ES HECHO A MEDIDA

A continuación se definen los aspectos y criterios para la modificación de los elementos de la colección. Para personalizaciones o modificaciones no contempladas en el siguiente listado, o bien, queden fuera de las medidas máximas y mínimas establecidas, deberá ponerse en contacto con el Departamento Comercial para solicitar la disponibilidad de la modificación en cuestión sujeta a la elaboración de un presupuesto a medida.

MÓDULOS SUSPENDIDOS:

L total del módulo modificable, para medida intermedia escoger siempre precio correspondiente al mismo módulo de la siguiente medida L superior.

H total del módulo modificable, para medida intermedia escoger siempre precio correspondiente al mismo módulo de la siguiente medida H superior.

W total del módulo modificable sin incremento para medida W<50cm

W total del módulo modificable con incremento +10% (Cod. CT001) para medida W 51-60cm, con W interior de cajón standard = 45cm.

Distribución horizontal de la medida L de los cajones modificables sin incremento teniendo en cuenta que: L min cajón=30cm y L max cajón=120cm.

Realización de recortes en costado divisor para módulos compactos por planteamientos de lavabo desplazado con incremento de +250 puntos PVP (Cod. CT002).

Realización de recortes y/o cajeado especial en costado divisor para módulos compactos por planteamientos de desagüe centrado en el costado divisor con incremento de +350 puntos PVP (Cod. CT003).

Realización de mecanizados tendrán un incremento de +120 puntos PVP por lavabo (Cod. CT005). Para lavabos Inbani sin incremento.

ACCESORIOS: COMPLEMENTOS PARA INTERIOR DE CAJÓN: CAJÓN INTERIOR METÁLICO, ILUMINACIÓN LED DE ALTA INTENSIDAD PARA CAJÓN Y EXTERIOR DEL MÓDULO O DE LA COMPOSICIÓN, SEPARADORES INTERIORES METÁLICOS.

L total del accesorio modificable, para medida intermedia escoger siempre precio correspondiente al mismo accesorio de la siguiente medida L superior.

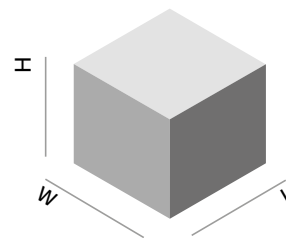

EN CUSTOM SIZES.

Please see below the criteria and elements that can be customised in the collection. For customizations or modifications that are not included in the following list, or that fall outside the maximum and minimum measures indicated, please contact our Commercial Department to check the availability of the request question.

WALL MOUNTED:

L refers to the length of a unit. For dimensions between 2 lengths, always use the superior one as a price reference.

H refers to the height of a unit. For dimensions that are between 2 heights, always use the superior one as a price reference.

W refers to the width of a unit. This can be modified free of charge as long as the total width is inferior to 50cms.

For widths that between 51 and 60 cm, there is a 10% increase in price (reference CT001). Regardless of the width of the unit, the width of the drawer remains the same at 45cms.

For adjustments in the length of the drawers with an increase in price, please take into account that the minimum length of a drawer is 30cm and the maximum length is 120 cm.

For adjustments in the high of the drawers without an increase in price, please take into account that the minimum high is 21cm.

If a design with an integrated washbasin placed between two units requires a special adjustment to be made to the dividing central panels of the units, this inquires a charge of 250 points on the public price (Ref. CT002).

If a design with an integrated washbasin placed between two units requires a special adjustment to be made to the dividing central panels of the units so that the siphon can be fitted, this inquires a charge of 350 points on the public price (Ref. CT003).

Machining that do not come from Inbani (customer's property), will incur an increase of 120 points on the public price per sink (Code CT005). There is no additional charge if the washbasin is Inbani.

ACCESSORIES: ACCESSORIES FOR THE DRAWER INTERIORS: ADDITIONAL METALLIC INTERNAL DRAWER, HIGH INTENSITY LED LIGHTING, METALLIC SEPERATORS.

For adjustments in the length of the accessories, please use superior one as a price reference.

FR SUR MESURE.

Par la suite, sont définis les aspects et critères pour la modification des éléments de la collection. Pour les personnalisations ou modifications qui ne sont pas prévues dans la liste suivante ou bien qui sont hors des dimensions maximums et minimums établies, veuillez prendre contact avec le Département Commercial pour solliciter la possibilité de la modification en question sujette à l'élaboration d'un devis sur mesure.

MEUBLE À SUSPENDRE:

L total du meuble modifiable, pour des dimensions intermédiaires toujours prendre le prix correspondant au meuble de dimension L supérieure.

H total du meuble modifiable, pour des dimensions intermédiaires toujours prendre le prix correspondant au meuble de dimension H supérieure.

W total du meuble modifiable sans surcoût pour dimension W<50cm.

W total del módulo modificable con incremento +10% (Cod. CT001) para medida W 51-60cm, con W interior de cajón standard = 45cm.

Distribución horizontal de la dimension L des tiroirs modifiables sans augmentation en prenant en compte que L min. tiroir = 30cm et L max. tiroir = 120cm

Distribución vertical de la dimension H des tiroirs modifiables sans augmentation en prenant en compte que H min. Tiroir = 21cm.

Réalisation de découpage sur côté diviseur pour vasque déplacée : augmentation de +250 points PVP (Cod. CT002).

Réalisation de découpage et/ou coupure spéciale sur côté diviseur pour siphon centré : augmentation de +350 points PVP (Cod. CT003).

Réalisation de mécanisés (propriété du client), aura un surcoût de +120 points PVP par vasque (Cod. CT005). Pour vasque Inbani, sans surcoût.

ACCESSOIRES : COMPLÉMENTS POUR INTÉRIEUR DE TIROIR : TIROIR INTÉRIEUR MÉTALLIQUE, ÉCLAIRAGE LED DE HAUTE INTENSITÉ POUR TIROIR ET EXTÉRIEUR DU MEUBLE OU DE LA COMPOSITION, SÉPARATEURS INTÉRIÉURS MÉTALLIQUES.

L total des accessoires modifiables, pour des dimensions intermédiaires toujours prendre le prix correspondant à l'accessoire de dimension L supérieure.

IT FATTO SU MISURA

Gli aspetti e i criteri per la modifica degli elementi della collezione vengono definiti qui di seguito. Per personalizzazioni o modifiche non incluse nel seguente elenco, o che non rientrano

nelle misure massime e minime stabilite, sarà necessario contattare il Dipartimento Commerciale per richiedere la disponibilità della modifica in questione soggetta alla preparazione di un preventivo personalizzato.

MODULI SOSPESI:

L totale del modulo modificabile, per misura intermedia scegliere sempre il prezzo corrispondente allo stesso modulo della successiva misura L superiore.

H totale del modulo modificabile, per misura intermedia scegliere sempre il prezzo corrispondente allo stesso modulo della successiva misura H superiore.

W totale del modulo modificabile senza incremento per la misura W<50cm

W totale di modulo modificabile con incremento del +10% (Cod. CT001) per misura W 51-60cm, con W interna del cassetto standard = 45cm.

Distribuzione orizzontale della misura L dei cassettei modificabili senza incremento tenendo conto che: L min cassetto = 30cm e L max cassetto = 120cm.

Distribuzione verticale della misura H dei cassettei modificabili senza incremento tenendo conto che: H min cassetto = 21cm.

Realizzazione di tagli sul fianco divisorio per moduli compatti dovuti all'installazione del lavabo spostato con un incremento di +250 punti sul Prezzo di Vendita al Pubblico (Cod. CT002).

Realizzazione di adattamenti e/o tagli speciali in angoli retti (a forma di quadrato o cubo) sul fianco divisorio per moduli compatti dovuti all'installazione dello scarico centrato sul fianco con un incremento di +350 punti sul Prezzo di Vendita al Pubblico (Cod. CT003).

La realizzazione di processi di meccanizzazione (di proprietà del cliente) avrà un incremento di +120 punti sul Prezzo di Vendita al Pubblico per ogni lavabo (Cod. CT005). Per lavabi Inbani senza incremento.

ACCESSORI: ACCESSORI PER INTERNO DEL CASSETTO: INTERNO DEL CASSETTO IN METALLO, ILLUMINAZIONE A LED AD ALTA INTENSITÀ PER CASSETTI ED ESTERNI DEL MODULO O DELLA COMPOSIZIONE, DIVISORI INTERNI IN METALLO.

L totale dell'accessorio modificabile, per misura intermedia scegliere sempre il prezzo corrispondente allo stesso accessorio della successiva misura L superiore.

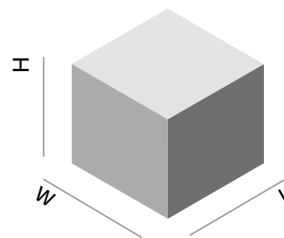

GE MA ANFERTIGUNGEN.

Nachfolgend werden die Aspekte und Kriterien für die Modifizierung der einzelnen Elemente einer Kollektion aufgeführt. Für nicht aufgeführte Modifizierungen in der Liste gilt, dass sie au erhalb der möglichen Höchst- oder Mindestma e liegen. Bei Interesse an einer speziellen Ma anfertigung bitte in unserer Verkaufsabteilung die Verfügbarkeit erfragen. Für Spezialanfertigungen au erhalb der Liste wird ein eigenständiger Kostenvoranschlag erarbeitet.

MODULE HÄNGEMODULE/BODENMODULE:

L total der modifizierbaren Module, für Zwischenma e gilt immer der korrespondierende Preis des gleichen Moduls mit dem nächstfolgenden höheren Ma L.

H total der modifizierbaren Module, für Zwischenma e gilt immer der korrespondierende Preis des gleichen Moduls mit dem nächstfolgenden höheren Ma H.

W total der modifizierbaren Module ohne zusätzlichen Preisaufschlag für Ma e W<50cm

W total der modifizierbaren Module mit Preisaufschlag +10% (Cod. CT001) für Ma e W 51-60 cm, mit W Innenma Schublade Standard = 45cm.

Aufteilung horizontal der Ma e L für Schubladen modifizierbar, ohne Preisaufschlag bei: L min Schublade =30cm und L max Schublade =120cm.

Aufteilung vertikal der Ma e H für Schubladen modifizierbar, ohne Preisaufschlag bei: H min Schublade= 21cm.

Realisierung von notwendigen Extraarbeiten zur Anpassung der Kompaktmodule bei Änderung der Position Waschbecken, Preisaufschlag +250 Punkte PVP (Cod. CT002).

Realisierung von notwendigen Extraarbeiten zur Anpassung der Kompaktmodule bei Änderung Ablauf zentriert, Preisaufschlag +250 Punkte PVP (Cod. CT003).

Realisierung der technischen Änderungsarbeiten, Preisaufschlag +120 Punkte PVP pro Waschbecken (CT005). Für Waschbecken Inbani kein Preisaufschlag.

ACCESSOIRES: ZUBEHÖR FÜR SCHUBLADE : SCHUBLADE INNEN METALL, LED-BELEUCHTUNG SCHUBLADE INNEN UND AU EN FÜR MODULE DER KOMPOSITION, SCHUBLADENEINSÄTZE/EINLAGEN AUS METALL.

L total der modifizierbaren Accessoires, für Zwischenma e gilt immer der korrespondierende Preis des gleichen Accessoire mit dem nächstfolgenden höheren Ma L

GE СДЕЛАНО НА ЗАКАЗ

Далее изложены различные аспекты и критерии изменения элементов коллекции. Для изготовления изделий на заказ или выполнения изменений, не предусмотренных в следующем перечне или превышающих установленные максимальные и минимальные размеры, необходимо обратиться в отдел продаж и уточнить возможность их реализации. Требуется составление индивидуальной сметы.

ПОДВЕСНЫЕ/НАПОЛЬНЫЕ МОДУЛИ:

Общая длина (L) модуля с возможностью изменения размеров. Для среднего значения L всегда выбирается цена, соответствующая этому же модулю со следующим по величине значением L.

Общая высота (H) модуля с возможностью изменения размеров. Для среднего значения L всегда выбирается цена, соответствующая этому же модулю со следующим по величине значением H.

Общая ширина (W) модуля с возможностью изменения размеров. При W < 50см цена не повышается.

Общая ширина (W) модуля с возможностью изменения размеров. При W = 51–60см цена повышается на 10 % (код СТ001). Внутренняя ширина стандартного ящика W = 45см.

Горизонтальное распределение значения L в ящиках с возможностью изменения размеров без повышения цены с учетом следующих значений: L мин. ящика = 30см и L макс. ящика = 120см.

Вертикальное распределение значения H в ящиках с возможностью изменения размеров без повышения цены с учетом следующих значений: H мин. ящика = 21см.

Выполнение разрезов в разделительной боковой стенке компактных модулей для установки смещенной раковины сопровождается повышением цены на 250 единиц (код СТ002).

Выполнение разрезов и (или) специальная выборка пазов в разделительной боковой стенке компактных модулей для установки водослива по центру разделительной боковой стенки сопровождается повышением цены на 350 единиц (код СТ003).

Механическая обработка производится за дополнительную плату в размере 120 единиц за каждую раковину (код СТ005). Без доплаты для раковин Inbani.

АКСЕССУАРЫ: АКСЕССУАРЫ ДЛЯ ВНУТРЕННЕЙ ЧАСТИ ЯЩИКА: ВНУТРЕННИЙ МЕТАЛЛИЧЕСКИЙ ЯЩИК, LED-ПОДСВЕТКА ВЫСОКОЙ ИНТЕНСИВНОСТИ ДЛЯ ЯЩИКА И НАРУЖНОЙ ЧАСТИ МОДУЛЯ ИЛИ КОМПОЗИЦИИ, МЕТАЛЛИЧЕСКИЕ ВНУТРЕННИЕ РАЗДЕЛИТЕЛИ.

Общая длина (L) аксессуара с возможностью изменения размеров. Для среднего значения L всегда выбирается цена, соответствующая этому же аксессуару со следующим по величине значением L.

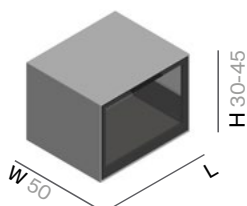

ES Módulo suspendido 1 cajón.

EN Wall mounted unit 1 drawer.

FR Meuble à suspendre 1 tiroir.

IT Modulo sospeso con 1 cassetto.

GE Eigenständiges Modul, Hängemodul mit 1 Schublade.

RU Модуль отдельный подвесной с 1 ящиком.

	Cod.	L	H	LM/LT	LB	S3
CG: Cristal Gris / Grey tinted glass	HG230	40	30			
CB: Cristal Bronce / Bronze tinted glass	HG231	60	30			
EG: Espejo Gris / Grey tinted mirror	HG232	80	30			
EB: Espejo Bronce / Bronze tinted mirror	HG233	100	30			
	HG234	120	30			
	HG235	40	45			
	HG236	60	45			
	HG237	80	45			
	HG238	100	45			
	HG239	120	45			

	Cod.	L	H	LM/LT	LB	S3
CE: Cristal Estriado / Fluted Glass	HG230	40	30			
	HG231	60	30			
	HG232	80	30			
	HG233	100	30			
	HG234	120	30			
	HG235	40	45			
	HG236	60	45			
	HG237	80	45			
	HG238	100	45			
	HG239	120	45			

LM Laca Mate / Matt Lacquer / Laqué Mat / Laccato Opaco / Mattlack / Матовый лак

LT Laca Texturizada / Textured Lacquer / Laqué Texturé / Laccato Testurizzato / Strukturlack / Текстурированный лак

LB Laca Brillo / Glossy Lacquer / Laqué Brillant / Lacca Lucida / Glanzlack / Глянцевая медь

S3 Roble salvaje / Wild oak / Chêne sauvage / Rovere selvaggio / Natureiche / Дикая дуб

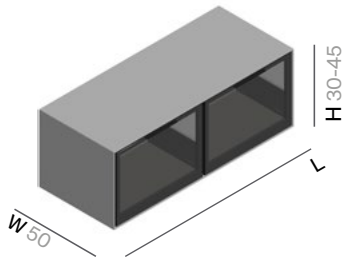

ES Módulo suspendido 2 cajones.

IT Modulo sospeso 2 cassettei.

EN Wall mounted unit 2 drawers.

GE Eigenständiges Modul, Hängemodul mit 2 Schublade.

FR Meuble à suspendre 2 tiroirs.

RU Модуль отдельный подвесной с 2 ящиком.

	Cod.	L	H	LM/LT	LB	S3
CG: Cristal Gris / Grey tinted glass	HG240	80	30			
CB: Cristal Bronce / Bronze tinted glass	HG241	100	30			
EG: Espejo Gris / Grey tinted mirror	HG242	120	30			
EB: Espejo Bronce / Bronze tinted mirror	HG243	140	30			
	HG244	160	30			
	HG245	180	30			
	HG246	80	45			
	HG247	100	45			
	HG248	120	45			
	HG249	140	45			
	HG250	160	45			
	HG251	180	45			
	HG240	80	30			
	HG241	100	30			
	HG242	120	30			
	HG243	140	30			
	HG244	160	30			
	HG245	180	30			
	HG246	80	45			
	HG247	100	45			
	HG248	120	45			
	HG249	140	45			
	HG250	160	45			
	HG251	180	45			

LM Laca Mate / Matt Lacquer / Laqué Mat / Laccato Opaco / Mattlack / Матовый лак

S3 Roble salvaje / Wild oak / Chêne sauvage / Rovere selvaggio / Natureiche / Дикая дуб

LT Laca Texturizada / Textured Lacquer / Laqué Texturé / Laccato Testurizzato / Strukturlack / Текстурированный лак

LB Laca Brillo / Glossy Lacquer / Laqué Brillant / Lacca Lucida / Glanzlack / Глянцевая медь

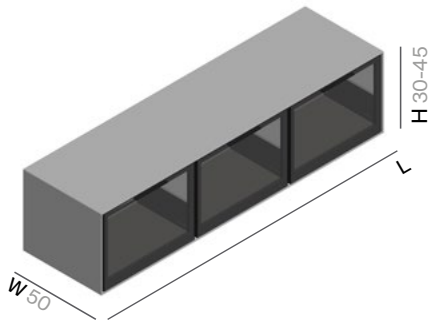

ES Módulo suspendido 3 cajones.

IT Modulo sospeso 3 cassetti.

EN Wall mounted unit 3 drawers.

GE Eigenständiges Modul, Hängemodul mit 3 Schublade.

FR Meuble à suspendre 3 tiroirs.

RU Модуль отдельный подвесной с 3 ящиком.

	Cod.	L	H	LM/LT	LB	S3
CG: Cristal Gris / Grey tinted glass	HG252	120	30			
CB: Cristal Bronce / Bronze tinted glass	HG253	140	30			
EG: Espejo Gris / Grey tinted mirror	HG254	160	30			
EB: Espejo Bronce / Bronze tinted mirror	HG255	180	30			
	HG256	120	45			
	HG257	140	45			
	HG258	160	45			
	HG259	180	45			

	Cod.	L	H	LM/LT	LB	S3
CE: Cristal Estriado / Fluted Glass	HG252	120	30			
	HG253	140	30			
	HG254	160	30			
	HG255	180	30			
	HG256	120	45			
	HG257	140	45			
	HG258	160	45			
	HG259	180	45			

LM Laca Mate / Matt Lacquer / Laqué Mat / Laccato Opaco / Mattlack / Матовый лак

S3 Roble salvaje / Wild oak / Chêne sauvage / Rovere selvaggio / Natureiche / Дикая дуб

LT Laca Texturizada / Textured Lacquer / Laqué Texturé / Laccato Testurizzato / Strukturlack / Текстурированный лак

LB Laca Brillo / Glossy Lacquer / Laqué Brillant / Lacca Lucida / Glanzlack / Глянцевая медь

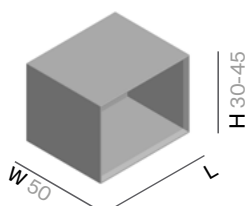

ES Módulo suspendido abierto.

IT Modulo sospeso aperto.

EN Wall mounted open unit.

GE Offenes Hängemodul.

FR Niche à suspendre ouvert.

RU Подвесной модуль с открытым отверстием.

Cod.	L	H	LM/LT	LB	S3
HG330	40	30			
HG331	60	30			
HG332	80	30			
HG333	100	30			
HG334	120	30			
HG335	40	45			
HG336	60	45			
HG337	80	45			
HG338	100	45			
HG339	120	45			

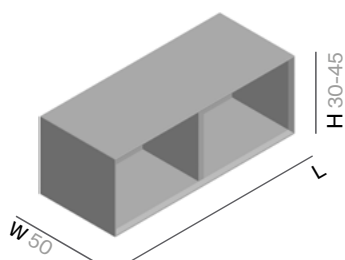

ES Módulo suspendido abierto 2 huecos.

IT Modulo sospeso con 2 cavità diafane.

EN Wall mounted unit with 2 open spaces.

GE Hängemodul mit 2 offenen Räumen.

FR Meuble à suspendre 2 espace ouvert.

RU Подвесной модуль с 2 открытыми пространствами.

Cod.	L	H	LM/LT	LB	S3
HG340	80	30			
HG341	100	30			
HG342	120	30			
HG343	140	30			
HG344	160	30			
HG345	180	30			
HG346	80	45			
HG347	100	45			
HG348	120	45			
HG349	140	45			
HG350	160	45			
HG351	180	45			

LM Laca Mate / Matt Lacquer / Laqué Mat / Laccato Opaco / Mattlack / Матовый лак

S3 Roble salvaje / Wild oak / Chêne sauvage / Rovere selvaggio / Natureiche / Дикая дуб

LT Laca Texturizada / Textured Lacquer / Laqué Texturé / Laccato Testurizzato / Strukturlack / Текстурированный лак

LB Laca Brillo / Glossy Lacquer / Laqué Brillant / Lacca Lucida / Glanzlack / Глянцевая медь

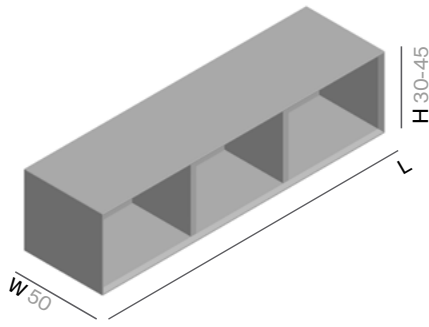

ES Módulo suspendido abierto 3 huecos.

IT Modulo sospeso con 3 cavità diafane.

EN Wall mounted unit with 3 open spaces.

GE Hängemodul mit 3 offenen Räumen.

FR Meuble à suspendre 3 espace ouvert.

RU Подвесной модуль с 3 открытыми пространствами.

Cod.	L	H	LM/LT	LB	S3
HG352	120	30			
HG353	140	30			
HG354	160	30			
HG355	180	30			
HG356	120	45			
HG357	140	45			
HG358	160	45			
HG359	180	45			

LM Laca Mate / Matt Lacquer / Laqué Mat / Laccato Opaco / Mattlack / Матовый лак

S3 Roble salvaje / Wild oak / Chêne sauvage / Rovere selvaggio / Natureiche / Дикая дуб

LT Laca Texturizada / Textured Lacquer / Laqué Texturé / Laccato Testurizzato / Strukturlack / Текстурированный лак

LB Laca Brillo / Glossy Lacquer / Laqué Brillant / Lacca Lucida / Glanzlack / Глянцевая медь



ES	Cajón interior roble.	IT	Cassetto interno rovere.
EN	Internal oak drawer.	GE	Innenschublade Eiche.
FR	Tiroir interne chêne.	RU	Внутренний дубовый ящик.

Cod.	L	H	S3
CM300	40	11	
CM301	60	11	
CM302	80	11	
CM303	100	11	
CM304	120	11	
CM305	40	17	
CM306	60	17	
CM307	80	17	
CM308	100	17	
CM309	120	17	

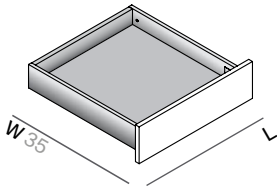

ES	Cajón exterior metálico.	IT	Cassetto metallico esterno.
EN	External metallic drawer.	GE	Äußere Schublade aus Metall.
FR	Tiroir extérieur métallique.	RU	внешний металлический ящик.

Cod.	L	H	LM/LT	LB
CM325	40	11		
CM326	60	11		
CM327	80	11		
CM328	100	11		
CM329	120	11		
CM310	40	17		
CM311	60	17		
CM312	80	17		
CM313	100	17		
CM314	120	17		

LM Laca Mate / Matt Lacquer / Laqué Mat / Laccato Opaco / Mattlack / Матовый лак

S3 Roble salvaje / Wild oak / Chêne sauvage / Rovere selvaggio / Natureiche / Дикая дуб

LT Laca Texturizada / Textured Lacquer / Laqué Texturé / Laccato Testurizzato / Strukturlack / Текстурированный лак

LB Laca Brillo / Glossy Lacquer / Laqué Brillant / Lacca Lucida / Glanzlack / Глянцевая медь

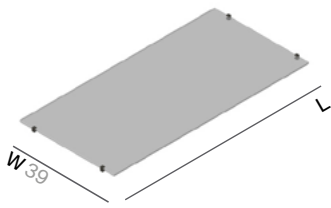

- | | | | |
|----|----------------------|----|----------------------------------|
| ES | Estante Parsol gris. | IT | Mensola Parsol di colore grigio. |
| EN | Grey Parsol shelf. | GE | Regal/Ablage aus Parsol grau. |
| FR | Étagère Parsol gris. | RU | Полка из серого стекла Parsol. |

Cod.	L
CM315	40
CM316	60
CM317	80
CM318	100
CM319	120



- | | | | |
|----|----------|----|---------------|
| ES | Estante. | IT | Mensola. |
| EN | Shelf. | GE | Regal/Ablage. |
| FR | Étagère. | RU | Полка. |

Cod.	L	S3
CM320	40	
CM321	60	
CM322	80	
CM323	100	
CM324	120	

S3 Roble salvaje / Wild oak / Chêne sauvage / Rovere selvaggio / Natureiche / Дикая дуб

HERITAGE85 design Patrick Norguet

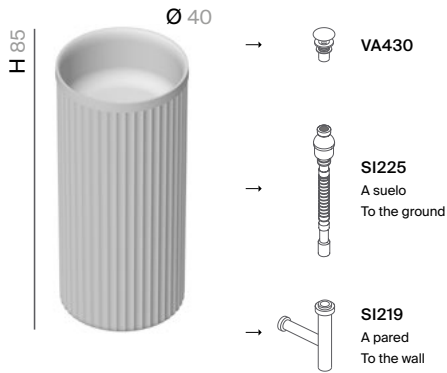



ES Lavabo freestanding a suelo en Solidsurface mate. Válvula y sifón necesarios. Sin rebosadero.
EN Matt solidsurface round freestanding washbasin. Siphon and waste not included. Without Overflow.
FR Lavabo sur pied Solidsurface mat. Bonde et siphon non inclus. Sans déversoir.

IT Lavandino freestanding in Solidsurface. Valvola e sifone verticale necessari per l'installazione. Senza troppopieno.
GE Freistehendes Waschbecken rund, Bodenmontage, aus Solidsurface matt. Ablaufventil und Siphon nicht inbegriffen. Ohne Überlauf.
RU Круглая отдельностоящая напольная раковина из материала Solidsurface с матовой отделкой. Требуются донный клапан и сифон. Без переливного отверстия.

Cod.	Solidsurface	UHS
HG001	Instalación a suelo / Drain installation to the ground (SI225)	
HG011	Instalación a pared / Drain installation to the wall (SI219)	

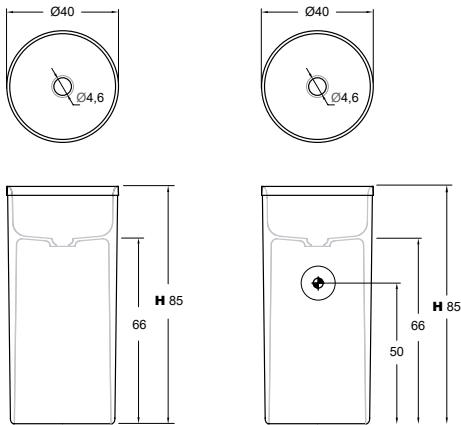
HG001/HG011
 Net weight 37,8kg
 Gross weight 40kg
 Packing dimensions 43x43x88cm
 Packing volume 0,163m³



 Laccato UHS color a elegir / UHS colour coating. Colour to be chosen / Laqué UHS à choisir /
 Laccato UHS, colore a scelta / Oberflächenbeschichtung Lack Ultra-High-Solid- (UHS)System.
 Farbe nach Wahl / Цветное покрытие UHS. Цвет на выбор.

HERITAGE50 design Patrick Norguet

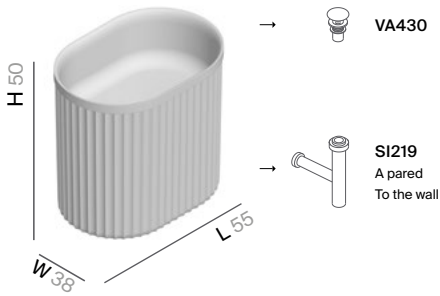

- | | | | |
|----|---|----|---|
| ES | Lavabo sobre encimera en Solidsurface mate. Válvula y sifón necesarios. Sin rebosadero. | IT | Lavandino su piano di lavoro in Solidsurface opaco. Sifone e piletta necessario. Senza troppopieno. |
| EN | Matt Solidsurface top mounted washbasin. Siphon and waste not included. Without Overflow. | GE | Waschbecken auf Arbeitsplatte aus mattem Solidsurface. Ablaufventil und Siphon nicht inbegriffen. Ohne Überlauf. |
| FR | Vasque à poser en Solidsurface mat. Bonde et siphon non inclus. Sans déversoir. | RU | Раковина на столешницу из материала Solid Surface с матовой отделкой. Требуются донный клапан и сифон. Без переливного отверстия. |

Cod. Solidsurface UHS
HG004 Instalación a pared / Drain installation to the wall

Net weight 28,8kg
 Gross weight 31kg
 Packing dimensions 58x41x53cm
 Packing volume 0,126m3

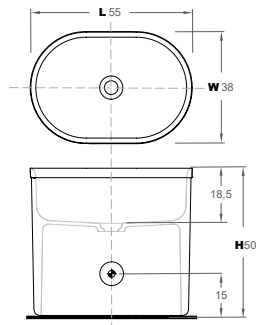

HERITAGE50 Estructura design Patrick Norguet

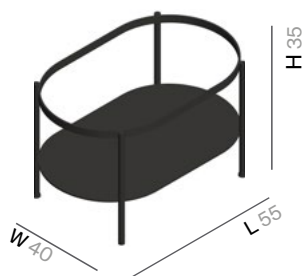

- | | | | |
|----|--------------------------------|----|---|
| ES | Estructura patas al suelo. | IT | Struttura con quattro piedi a terra. |
| EN | Four-legged structure. | GE | Struktur selbsttragend, vier Fü ß e auf Boden. |
| FR | Structure quatre pieds au sol. | RU | Конструкция самонесущая напольная с четырьмя ножками. |

Cod. NM
HG005



Lacado UHS color a elegir / UHS colour coating. Colour to be chosen / Laqué UHS à choisir /
 Laccato UHS, colore a scelta / Oberflächenbeschichtung Lack Ultra-High-Solid- (UHS)System.
 Farbe nach Wahl / Цветное покрытие UHS. Цвет на выбор.

HERITAGE55 design Patrick Norguet

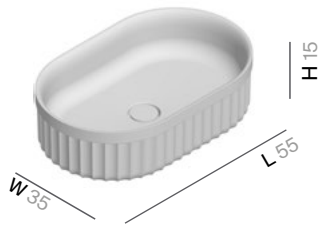

ES Lavabo sobre encimera en Solidsurface mate. Válvula y sifón necesarios. Sin rebosadero.

EN Matt Solidsurface top mounted washbasin. Siphon and waste not included. Without Overflow.

FR Vasque à poser en Solidsurface mat. Bonde et siphon non inclus. Sans déversoir.

IT Lavandino su piano di lavoro in Solidsurface opaco. Sifone e piletta necessario. Senza troppopieno.

GE Waschbecken auf Arbeitsplatte aus mattem Solidsurface. Ablaufventil und Siphon nicht inbegriffen. Ohne Überlauf.

RU Раковина на столешницу из материала Solid Surface с матовой отделкой. Требуются донный клапан и сифон. Без переливного отверстия.



Cod. Solidsurface UHS
HG003

Net weight 8,5kg
 Gross weight 9kg
 Packing dimensions 58x38x18cm
 Packing volume 0,040m³

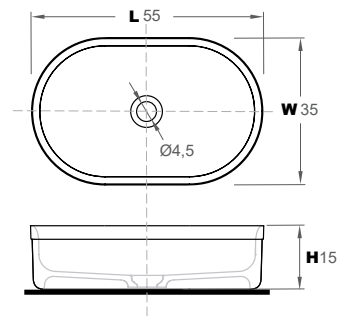

HERITAGE38 design Patrick Norguet



ES Lavabo sobre encimera en Solidsurface mate. Válvula y sifón necesarios. Sin rebosadero.

EN Matt Solidsurface top mounted washbasin. Siphon and waste not included. Without Overflow.

FR Vasque à poser en Solidsurface mat. Bonde et siphon non inclus. Sans déversoir.

IT Lavandino su piano di lavoro in Solidsurface opaco. Sifone e piletta necessario. Senza troppopieno.

GE Waschbecken auf Arbeitsplatte aus mattem Solidsurface. Ablaufventil und Siphon nicht inbegriffen. Ohne Überlauf.

RU Раковина на столешницу из материала Solid Surface с матовой отделкой. Требуются донный клапан и сифон. Без переливного отверстия.



Cod. Solidsurface UHS
HG002

Net weight 6,3kg
 Gross weight 7kg
 Packing dimensions 41x41x18cm
 Packing volume 0,030m³

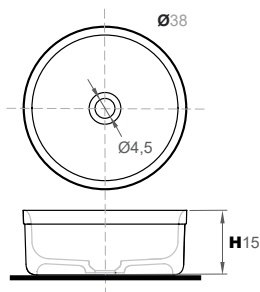

Laccato UHS color a elegir / UHS colour coating. Colour to be chosen / Laqué UHS à choisir /
 Laccato UHS, colore a scelta / Oberflächenbeschichtung Lack Ultra-High-Solid- (UHS)System.
 Farbe nach Wahl / Цветное покрытие UHS. Цвет на выбор.

HERITAGE85 design Patrick Norguet

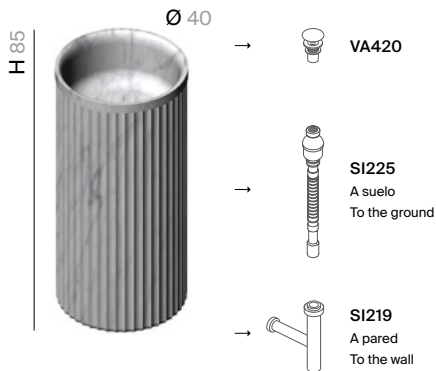

ES Lavabo freestanding a suelo en mármol. Válvula y sifón necesarios. Sin rebosadero.

IT Lavandino freestanding in Marmo. Valvola e sifone necessari. Senza troppopieno.

EN Marble freestanding round washbasin. Siphon and waste not included. Without Overflow.

GE Freistehendes Waschbecken rund, Bodenmontage, aus Marmor. Ablaufventil und Siphon nicht inbegriffen. Ohne Überlauf.

FR Lavabo sur pied en Marbre. Bonde et siphon non inclus. Sans déversoir.

RU Круглая отдельностоящая напольная раковина из мрамора. Требуются донный клапан и сифон. Без переливного отверстия.

Cod.

MC - Carrara
 MN - Marquina MP - Pietra Grey

HG001	Instalación a suelo / Drain installation to the ground
HG011	Instalación a pared / Drain installation to the wall

HG001/HG011	
Net weight	165kg
Gross weight	172kg
Packing dimensions	46x46x99cm
Packing volume	0,209m ³

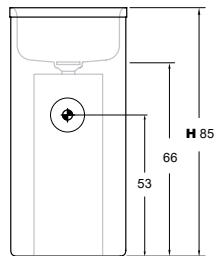
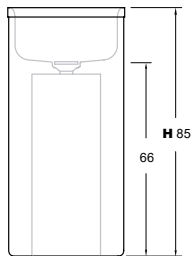
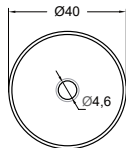
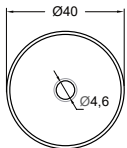

HERITAGE55 design Patrick Norguet

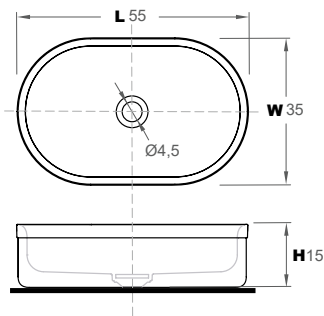
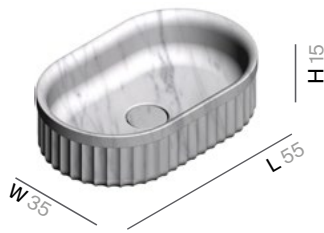

- | | | | |
|-----------|--|-----------|---|
| ES | Lavabo sobre encimera en Mármol. Válvula y sifón necesarios. Sin rebosadero. | IT | Lavandino su piano di lavoro in marmo. Sifone e piletta necessario. Senza overflow. |
| EN | Marble top mounted washbasin. Waste and siphon not included. Without overflow. | GE | Waschbecken auf Arbeitsplatte aus Marmor. Ablaufventil und Siphon nicht inbegriffen. Ohne Überlauf. |
| FR | Vasque à poser en Marbre. Bonde et siphon non inclus. Sans déversoir. | RU | Мраморная раковина на столешницу. Требуются донный клапан и сифон. Без переливного отверстия. |

Cod.

MC - Carrara
 MN - Marquina MP - Pietra Grey

HG003

Net weight 24,8kg
 Gross weight 30kg
 Packing dimensions 61x41x29cm
 Packing volume 0,073m³

HERITAGE38 design Patrick Norguet

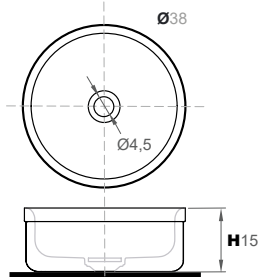

- | | | | |
|-----------|--|-----------|---|
| ES | Lavabo sobre encimera en Mármol. Válvula y sifón necesarios. Sin rebosadero. | IT | Lavandino su piano di lavoro in marmo. Sifone e piletta necessario. Senza overflow. |
| EN | Marble top mounted washbasin. Waste and siphon not included. Without overflow. | GE | Waschbecken auf Arbeitsplatte aus Marmor. Ablaufventil und Siphon nicht inbegriffen. Ohne Überlauf. |
| FR | Vasque à poser en Marbre. Bonde et siphon non inclus. Sans déversoir. | RU | Мраморная раковина на столешницу. Требуются донный клапан и сифон. Без переливного отверстия. |

Cod.

MC - Carrara
 MN - Marquina MP - Pietra Grey

HG002

Net weight 17kg
 Gross weight 21kg
 Packing dimensions 44x44x29cm
 Packing volume 0,056m³

HERITAGE design Patrick Norguet

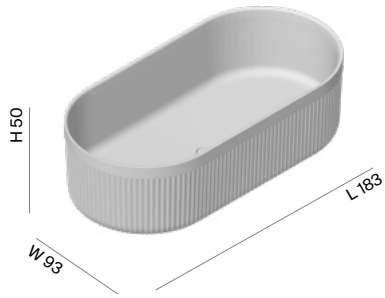

ES Bañera Heritage.

IT Vasca da bagno Heritage.

EN Heritage bathtub.

GE Badewanne Heritage.

FR Baignoire Heritage.

RU Ванна Heritage.

Cod.

Solidsurface

UHS

HG018

Capacity 450l.
 Net weight 163,6kg
 Gross weight 164kg
 Packing dimensions 192x114x68cm
 Packing volume 1,488m³

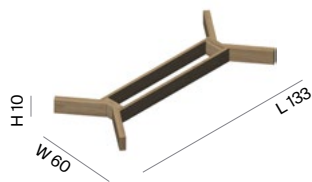
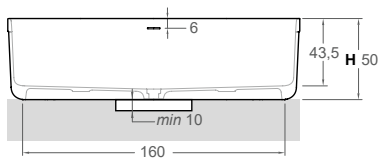
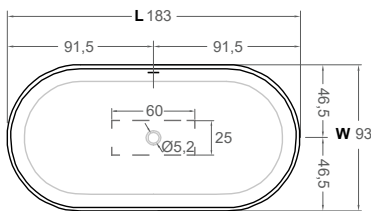

ES Estructura patas al suelo.

IT Struttura con quattro piedi a terra.

EN Four-legged structure.

GE Struktur selbsttragend, vier Fü ß e auf Boden.

FR Structure quatre pieds au sol.

RU Конструкция самонесущая напольная с четырьмя ножками.

Cod.

S3

HG019



Lacado UHS color a elegir / UHS colour coating. Colour to be chosen / Laqué UHS à choisir / Laccato
 UHS, colore a scelta / Oberflächenbeschichtung Lack Ultra-High-Solid- (UHS)System. Farbe nach Wahl /
 Цветное покрытие UHS. Цвет на выбор.